

GAMME COMPLÉMENTAIRE

en équipements d'ensembles sanitaires de collectivités

Sanitec

ESPACES SANITAIRES

SANIGUIDE



SANITEC Industrie

8 Avenue du Danemark, 37100 TOURS

2024/2025



Espace Lavabos

6

Vasques Solid Surface

7

Vasques Surian

8

Vasques Résine Polyester

10

Vasques Céramique / Inox

11

Accessoires

12

Robinetterie

Espace Douches

14

Installation en 1 arrivée d'eau

15

Installation en 2 arrivées d'eau

17

Change Bébé 

Espace WC

18

Cuvettes sur Pied

19

Cuvettes suspendues

20

Bâti-supports / chasses d'eau

21

Compatibilité cuvettes / chasses d'eau

22

Accessoires

23

Urinoirs sans eau

24

Urinoirs avec alimentation eau /Vidoirs

Espace BUANDERIE

25

Bacs à vaisselle

26

Bacs à linge

Espace PMR

27

Espace PMR / Accessoires

28

Espace PMR/ Récapitulatif

Produits Dérivés

29

Tables avec plateau rabattable



Vasques Céramique



La céramique est réputée pour résister à l'usure du temps, mais elle est aussi résistante aux chocs et aux rayures sans ternir ni perdre son éclat.
Les produits les plus abrasifs n'enlèvent rien à sa finition brillante où mate, quelle que soit la fréquence d'entretien

Vasques Résine Polyester

Les vasques en résine de polyester sont réalisées par moulage et constituées de :

- Gelcoat blanc ou de couleur pour la partie apparente. Épaisseur : 400 microns
- Résine de polyester épaisseur 4 à 8 mm selon les applications
- Fibre de verre pour renforcer la résine. Les vasques peuvent être encastrées sur un plan Cloisoplan. Certaines peuvent aussi être collées et fixées en usine sous un plan Cloisoplan pour faciliter l'entretien



65% Charges minérales (3 sortes de sables)
35% Résine polyester

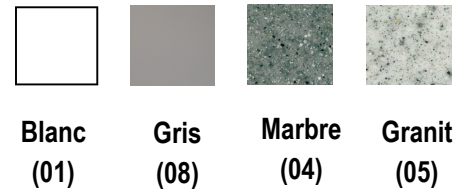

Vasques Surian

Le "SURIAN" est une pierre de synthèse obtenue par polymérisation de résine, généralement polyester, malaxée avec des charges minérales, teintée dans la masse.

Les principales qualités du «SURIAN»: Hydrofuge, Hygiénique, Résistance au choc supérieure à celle de la porcelaine vitrifiée et au marbre naturel, Résistance à la chaleur, Rayures et éclats réparables par rebouchage et ponçage

Structure compacte et homogène permettant la découpe et le perçage du matériau, (par l'installateur sur chantier éventuellement). Grande résistance aux produits chimiques et d'entretien domestiques, y compris au vernis à ongles. Grande longévité sans vieillissement.

Vasques Solid Surface

1/3 Résine acrylique de qualité supérieure
2/3 Minéraux naturels



La Solid Surface est une résine mélangeant des matières minérales et acryliques. Elle est composée d'une matière non poreuse, hygiénique, résistante aux tâches et facile d'entretien.

Elle est aussi performante en intérieur qu'en extérieur.

La Solid Surface est un matériau ayant une durée de vie remarquable. Elle résiste à l'usure et à la plupart des chocs et rayures liés à l'usage quotidien, même dans les environnements très sollicités.

Durable et renouvelable

Espace LAVABOS

Espace PMR

Espace VAISSELLE

Espace LINGE

Céramique



10

INOX



10

10



25



25



Polyester

Surian

Solid Surface





Vasque affleure sur cloisoplan

SANIRONDE R380

- Vasque affleure en solid surface de 12 mm
- Dimensions : Ø 380 mm x 120 mm
- Livré avec vidage à grille



Modèle R380	Réf.
Sanironde R380 / Blanc	32.001.20900.001
Sanironde R380 / Gris	32.001.20900.008

SANIRONDE R300

- Vasque affleure en solid surface de 12 mm
- Dimensions : Ø 300 mm x 120 mm
- Livré avec vidage à grille



Modèle R300	Réf.
Sanironde R300 / Blanc	32.001.20901.001
Sanironde R300 / Gris	32.001.20901.008

Plan Vasque sur mesure



SANIRECTANGLE

Idéale en cabine individuelle !

- Plan vasque en solid surface épaisseur 9 ou 12 mm
- Dimensions : De Largeur 700 à 1200 mm x Profondeur 500 à 550 mm (recoupable à la demande)
- Vasque moulée rectangle d'environ 500 x 370 mm
- Retombée épaisseur 10 mm hauteur 150 mm en stratifié compact (coloris nuancier) et kit de fixation en cabine
- Livré avec vidage à grille

NOUVEAUTÉ

Modèle SANIRECTANGLE	Réf.
Sanirectangle / Blanc épaisseur 9 mm	32.001.21000.001
Sanirectangle / Blanc épaisseur 12 mm	32.001.21000.002



Plan d'angle

SANIANGLE 500 X 500 mm

- Lave-mains d'angle en solid surface de 12 mm
- Dimensions : 500 mm x 500 mm
- Retombée courbe Ht 120 mm en façade (R=6mm dessus)
- Dossieret à congé de 40 mm sur les parois adossées
- Vasque ovale 450 x 370 x 90 mm
- Perçage robinetterie arrière Ø 35 mm
- A poser / coller sur cornières alu 30 x 30 fournies
- Livré avec vidage à grille

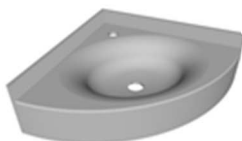

Modèle SANIANGLE	Réf.
Saniangle 500 x 500 mm / Blanc	32.001.20907.001
Saniangle 500 x 500 mm / Gris	32.001.20907.008

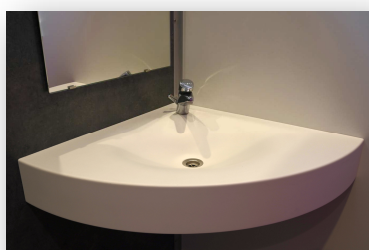

Plan d'angle PMR

SANIANGLE PMR 650 X 650 mm

- Lave-mains d'angle en solid surface de 12 mm
- Dimensions : 919mm x 650 mm x 650 mm
- Retombée courbe Ht 120 mm en façade (R=6mm dessus)
- Dossieret à congé de 40 mm sur les parois adossées
- Vasque ovale 510 x 450 x 105 mm
- Perçage robinetterie décalé à gauche Ø 35 mm



Modèle SANIANGLE PMR	Réf.
Saniangle 650 x 650 mm / Blanc	32.001.20906.001
Saniangle 650 x 650 mm / Gris	32.001.20906.008

Vasque à encastrer sur cloisoplan

SANIBOL RONDE

- Vasque ronde à encastrer en surian
- Dimensions : Ø 335 mm x P.135mm
- Evacuation Ø 45 mm
- Livré avec vidage à grille

Modèle SANIBOL	Réf.
Sanibol ronde / Blanc	32.001.20950.001
Sanibol ronde / Gris	32.001.20950.008

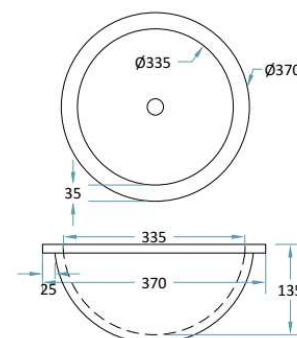

Plan vasque rectangulaire à poser

SANIBACHAL 500 X 360 mm

- Vasque à poser en surian
- Dimensions : 500 mm x 360 mm x 100 mm
- Vidage centré Ø 45 mm
- Livré avec vidage à grille

Modèle SANIBACHAL	Réf.
Sanibachal à poser / Blanc	32.001.20951.001
Sanibachal à poser / Gris	32.001.20951.008

Plan d'angle

SANICORNER 400 X 400 mm

- Lave-mains d'angle en surian
- Dimensions : 400 mm x 400 mm
- Dossierets latéraux Ht 50 mm
- Bandeau frontal moulé de 120 mm
- Vasque ronde Ø 260 mm Profondeur 140 mm
- Perçage robinetterie Ø 35 mm
- Livré avec vidage à grille

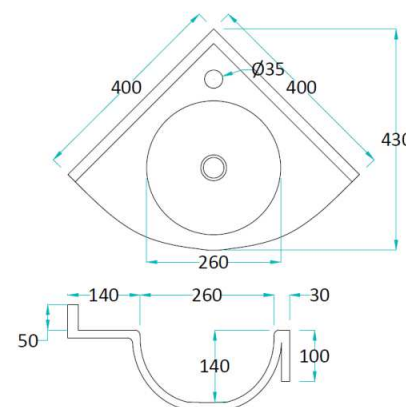

Modèle SANICORNER	Réf.
Sanicorner 400 x 400 mm / Blanc	32.001.20952.001
Sanicorner 400 x 400 mm / Gris	32.001.20952.008

Plan d'angle PMR

SANIROSELEND PMR 795 X 795 mm

- Lave-mains d'angle en surian
- Dimensions : 795 mm x 795 mm
- La vasque et le bandeau frontal sont moulés monobloc sans joint
- Découpe porte-serviette en option



Modèle SANIROSELEND PMR	Réf.
SaniroseleND 795 x 795 mm / Blanc	32.001.20953.001
SaniroseleND 795 x 795 mm / Gris	32.001.20953.008
Découpe porte-serviette	32.001.00000.005



Vasques à encastrer sur cloisoplan

SANIVASQUE RONDE 450

- Vasque en résine de polyester renforcée de fibres de verre fixée sous plan
- Dimensions : Ø 450 mm
- Perçage robinetterie Ø 32 mm
- Fixation en usine sous le plan en compact ép. 10 à 13 mm
- Livré avec vidage à grille



Modèle SR80	Réf.
SaniVasque Ronde 450 / Blanc	32.001.20337.001
SaniVasque Ronde 450 / Gris	32.001.20337.008
SaniVasque Ronde 450 / Marbre	32.001.20337.004
SaniVasque Ronde 450 / Granit	32.001.20337.005

VASQUE BEBE RONDE

- Vasque en résine de polyester renforcée de fibres de verre fixée sous plan
- Dimensions : Ø 360 mm
- Fixation en usine sous le plan en compact ép. 10 à 13 mm
- Livré avec vidage à grille



Modèle SR110	Réf.
Vasque Bébé Ronde / Blanc	32.001.20811.001
Vasque Bébé Ronde / Marbre	32.001.20811.004
Vasque Bébé Ronde / Granit	32.001.20811.005

Plans vasques rondes

SANIVASQUE 1000



Idéale en cabine individuelle !

- Plan moulé en résine de polyester renforcée de fibres de verre
- L 970 x P 490 mm
- Recoupable de 600 à 970 mm sur demande
- Perçage robinetterie Ø 32 mm
- Livré avec vidage à grille



Modèle SR81	Réf.
SaniVasque 1000 / Blanc	32.001.03095.001
SaniVasque 1000 / Gris	32.001.03095.008
SaniVasque 1000 / Marbre	32.001.03095.004
SaniVasque 1000 / Granit	32.001.03095.005
Recoupe à dimension (dim. à préciser)	32.001.00000.004

SANIVASQUE DOUBLE 1200

- Plan moulé en résine de polyester renforcée de fibres de verre
- L 1200 x P 490 mm
- Perçages robinetterie Ø 32 mm
- Livré avec vidage à grille



Modèle SR53	Réf.
SaniVasque Double 1200 / Blanc	32.001.20608.001
SaniVasque Double 1200 / Gris	32.001.20608.008
SaniVasque Double 1200 / Marbre	32.001.20608.004
SaniVasque Double 1200 / Granit	32.001.20608.005
Recoupe à dimension (dim. à préciser)	32.001.00000.004

SANIVASQUE 1600

- Plan moulé en résine de polyester renforcée de fibres de verre
- L 1600 x P 600 mm
- Recoupable de 650 à 1599 mm sur demande
- Perçage robinetterie Ø 32 mm
- Livré avec vidage à grille

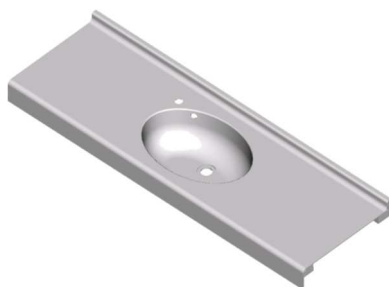

Modèle SR82	Réf.
SaniVasque 1600 / Blanc	32.001.20335.001
SaniVasque 1600 / Marbre	32.001.20335.004
SaniVasque 1600 / Granit	32.001.20335.005
Recoupe à dimension (dim. à préciser)	32.001.00000.004

SANIVASQUE II

- Plan moulé en résine de polyester renforcée de fibres de verre
- L 1000 x P 315 / 420 mm
- Recoupable de 700 à 999 mm sur demande
- Perçage robinetterie Ø 32 mm
- Livré avec vidage à grille



(Modèle droit sur la photo)

Modèle SR83	Réf.
SaniVasque II cuve droite / Blanc	32.001.20184.001
SaniVasque II cuve droite / Marbre	32.001.20184.004
SaniVasque II cuve droite / Granit	32.001.20184.005
SaniVasque II cuve gauche / Blanc	32.001.20184.051
SaniVasque II cuve gauche / Marbre	32.001.20184.054
SaniVasque II cuve gauche / Granit	32.001.20184.055
Recoupe à dimension (dim. à préciser)	32.001.00000.004



Plans vasques rectangulaires

SANIVASQUE 950

- Plan vasque moulé en résine de polyester renforcée de fibre de verre
- Dim. 950 x 450 mm
- Recoupable de 600 à 950 mm sur demande
- Livré avec vidage à grille



Modèle SR100	Réf.
SaniVasque 950 / Blanc	32.001.20747.001
SaniVasque 950 / Marbre	32.001.20747.004
SaniVasque 950 / Granit	32.001.20747.005
Recoupe à dimension (dim. à préciser)	32.001.00000.004

LAVE-MAINS

- Lave-mains moulé en résine de polyester renforcée de fibres de verre
- L 507 x P 243 mm
- Perçage robinetterie Ø 32 mm
- Livré avec vidage à grille



Modèle SR86	Réf.
Lave-mains / Blanc	32.001.06858.001

SANIVASQUE A COLLER

- Vasque moulée en résine de polyester renforcée de fibre de verre
- L 452 x P 294 mm
- Fixation en usine sous le plan en compact ép. 10 à 13 mm
- Livré avec vidage à grille



Modèle SR104	Réf.
SaniVasque à coller / Blanc	32.001.20602.001
SaniVasque à coller / Marbre	32.001.20602.004
SaniVasque à coller / Granit	32.001.20602.005

Vasques PMR



SANIVASQUE D'ANGLE PMR

- Plan moulé en résine de polyester renforcée de fibres de verre
- Dim. 750 x 750 mm
- Livré avec vidage à grille

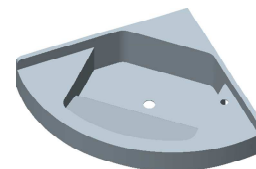

Modèle SR107	Réf.
SaniVasque d'Angle PMR / Blanc	32.001.20677.001
SaniVasque d'Angle PMR / Marbre	32.001.20677.004
SaniVasque d'Angle PMR / Granit	32.001.20677.005

SANIVASQUE / SANILINGE PMR

- Plan moulé en résine de polyester renforcée de fibres de verre
- Dim. 1170 x 620 mm
- Recoupable de 900 à 1170 mm sur demande
- Livré avec vidage à grille



A installer dans les cabines PMR, elles facilitent l'utilisation par les personnes à mobilité réduite (PMR)

Produits adaptés pour PMR

Vous retrouverez dans le catalogue tous les produits adaptés aux Personnes à Mobilité Réduite grâce à l'icône



Modèle SR109	Réf.
SaniVasque PMR / Blanc	32.001.20680.001
SaniVasque PMR / Marbre	32.001.20680.004
SaniVasque PMR / Granit	32.001.20680.005
Recoupe à dimension (dim. à préciser)	32.001.00000.004



KIT VASQUE ULYSSE A ENCASTRER SUR CLOISOPLAN

- A recouvrement
- Dim. 56 x 46 cm
- En porcelaine vitrifiée
- Percée 1 trou pour la robinetterie
- Plage de robinetterie avec rebord arrière
- Livrée avec plan de découpe
- Livrée avec bonde à grille ø 63 mm



Modèle	PORCHER	Réf.
Kit vasque ULYSSE à encastrer	P144801	41 1302 1100

KIT VASQUE INOX A ENCASTRER SUR CLOISOPLAN

- Diamètre intérieur de la vasque ø 385 mm
- Inox 304 bactériostatique
- Finition poli brillant, anticoups
- Cuve emboutie d'une seule pièce, sans soudures
- Livrée avec bonde 1"1/4



Modèle	DELABIE	Réf.
Kit vasque inox à encastrer	120491	41 1302 1101

KIT LAVABO CONNECT

- Dim. 50 x 46 cm
- Poids : 15,1 kg
- En céramique brillant
- Avec trou prépercé pour la robinetterie
- Avec trop plein
- Livré avec bonde à grille ø 63 mm



Modèle	PORCHER	Réf.
Kit Lavabo CONNECT	E713801	065016/877
Cache siphon CONNECT	E711401	065016/578



KIT LAVE-MAINS DE FACE CONNECT

- Dim. 40 x 36 cm
- 1 trou de coulée percé au milieu
- Poids : 10 kg
- Avec trop plein
- Livré avec bonde à grille ø 63 mm



Modèle	PORCHER	Réf.
Kit Lave-mains de face CONNECT	E713701	41 1302 1400
Cache siphon CONNECT	E711401	065016/578

KIT LAVE-MAINS D'ANGLE MATURA

- Dim. 34 x 34 x 44 cm
- Autoportant en porcelaine vitrifiée
- Compact et caréné
- Percé 1 trou central pour la robinetterie
- Plage de robinetterie avec rebord arrière anti-infiltration
- Sans trou de trop plein
- Poids : 8,2 kg
- Livré avec bonde à grille ø 63 mm



Modèle	PORCHER	Réf.
Kit Lave-mains d'angle MATURA	P123501	41 1302 1005

KIT LAVABO MATURA 2

- Spécial PMR / Accessibilité ERP
- Dim. 60 x 55 cm
- Percé 1 trou central pour la robinetterie,
- Avec trop plein
- Autoportant en porcelaine vitrifiée
- Faible épaisseur pour un passage de jambes facilité
- Poids : 17,6 kg
- Livré avec bonde à grille ø 63 mm



Modèle	PORCHER	Réf.
Kit Lavabo MATURA 2 avec trop plein	S221901	065016/824

PACK LAVABO PMR PRESTO

- Ergonomie : Partie avant concave pour faciliter l'approche des personnes en fauteuil roulant
- Appuis coudés
- Céramique blanche, bords arrondis
- Pré-percé pour robinetterie monotrou
- Avec console fixe, bonde déportée et siphon

Modèle	PRESTO	Réf.
Pack lavabo PMR complet	60001	41 1302 1110



PICTOGRAMME ALUMINIUM

- Signalétique alu sur plaque dibond ou détournée
- Pictogramme à la demande



Modèle	Réf.
Pictogramme aluminium 150 x 150 mm	065017/644
Pictogramme détourné	065017/7XX

SECHE CHEVEUX FIXE REZ

- Adapté à un usage quotidien dans des conditions exigeantes
- Longévité de fonctionnement
- Fiable à l'épreuve du vandalisme
- Technologie radar haute fréquence sans contact avec minuterie



Modèle	Réf.
Sèche cheveux fixe REZ	065017/712

KIT PORTE SAVON MURAL

- Aluminium laqué gris
- Fixations incluses



Modèle	Réf.
Kit Porte savon mural	3221065A/201

KIT POUBELLE PLASTIQUE POUR COULOIR TECHNIQUE

- En Polypropylène
- Modèle 10 litres
- Livrée avec fixation murale



Modèle	ROSSIGNOL	Réf.
Poubelle 10 litres coloris blanc	91161 + 58875	41 1603 2004

POUBELLE MURALE

- Modèle 5 litres
- En inox poli brillant
- Dim. H 285 x L 242 x P 107 mm



Modèle	PRESTO	Réf.
Poubelle murale inox 5 litres	60629	41 1604 1020

KIT MIROIRS

- Miroir ép. 6 mm à bords polis (adoucés)
- Livré avec jeu de 4 fixations



Modèle	DELABIE	Réf.
Kit Miroir rectangulaire dim. 600 x 420 mm	3450	41 1603 2000
Kit Miroir rectangulaire dim. 500 x 750 mm	3454	41 1603 2001
Kit Miroir rond ép. 6mm ø 450 mm	Spécifique	41 1603 2002

SECHE CHEVEUX MURAL 1000W

- Faible encombrement 460 x 140 x 450 mm
- Flexible lg 45 cm extensible jusqu'à 1,35 m
- Débit d'air 80 m3/h IP44



Modèle	PELLET	Réf.
Sèche cheveux mural 1000 w	878191	065017/716

KIT PATERE

- Modèle à 2 têtes
- Aluminium laqué gris
- Fixations incluses



Modèle	Réf.
Kit Patère 2 têtes	3221064A/201

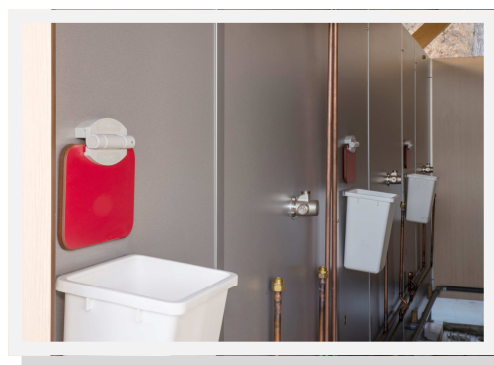

SECHE MAINS URIMAT

- En ABS Blanc
- De 750 à 1650 watts
- Dim. H 685 x L 330 x P 220 mm



ECOLOGIQUE

Modèle	URIMAT	Réf.
Sèche-mains	37.520	065016/735



ROBINET ELECTRONIQUE PRESTO SAFE

- Débit : 3 l/mn à 3 bars par limiteur de débit intégré
- Aérateur antitartre haute qualité
- Dispositif anti-coup de bélier
- Alimentation :
- G 1/2" (15x21) - eau froide ou pré-mitigée
- Durée d'écoulement 7 secondes (modifiable)
- Déclenchement sans contact adapté PMR
- Alimentation électrique intégrée dans le corps du robinet (Pile lithium 9V)
- Résiste à une température de 75°C durant 30 minutes dans le cadre de chocs thermiques
- Fermeture automatique de l'électrovanne en cas d'usure de la pile ou de dégradation du détecteur
- Rinçage automatique de 30 secondes, 24 heures après la dernière utilisation
- Alerte pile faible (led clignotant)



i Sans contact !



Modèle	PRESTO	Réf.
Robinet PRESTO SAFE 	64679	41 1501 1121

ROBINET ELECTRONIQUE SO'O

i Sans contact !

- Débit : 3 l/mn à 3 bars par limiteur de débit intégré
- Aérateur antitartre haute qualité
- Dispositif anti-coup de bélier
- Alimentation :
- G 3/8" (12x17)
- Pile lithium 6 volts type CRP2 dans boîtier intégré dans le corps du robinet
- Résiste à une température de 75°C durant 30 minutes dans le cadre de chocs thermiques
- Fermeture automatique de l'électrovanne en cas d'écoulement > à 30s, de coupure secteur ou de dégradation du détecteur



Modèle	PRESTO	Réf.
Robinet PRESTO SO'O Pile 	56220	41 1501 1126

i **Le Système S® PRESTO**
Ce système breveté par PRESTO interdit le blocage de l'écoulement en continu. L'eau ne s'écoule que lorsque l'utilisateur a relâché le bouton et s'arrête en cas de nouvelle sollicitation de l'utilisateur.

ROBINET PRESTO 705 A MANETTE OMNIDIRECTIONNELLE

- Débit 3 l/mn à 3 bars - Réglage 4 positions
- Dispositif anti-coup de bélier
- Durée d'écoulement 15 secondes ± 5 secondes
- Fonctionnement par simple action sur la manette omnidirectionnelle (déclenchement souple)
- Alimentation hydraulique Mâle G 1/2" (15x21) en eau froide ou pré-mitigée
- Ce robinet résiste à une température de 75°C durant 30 minutes dans le cadre de chocs thermiques
- Repère par point de couleur inusable et indémodable (bleu ou rouge)



Modèle	PRESTO	Réf.
PRESTO 705	64652	41 1501 1006

ROBINET NEO

- Débit 3 l/mn à 3 bars, réglage 4 positions
- Durée d'écoulement 15 secondes
- Alimentation : G 1/2" x 40
- Ce robinet résiste à une température de 75°C durant 30 minutes dans le cadre de chocs thermiques



Modèle	PRESTO	Réf.
Robinet Neo Eau froide	65000	065016/848
Robinet Neo Eau chaude	65100	065016/849
Robinet Neo Eau chaude S® antiblocage	65300	41 1501 1122

ROBINET NEO A MANETTE ERGONOMIQUE

- Débit 3 l/mn à 3 bars, réglage 4 positions
- Déclenchement de l'eau de manière souple par un simple appui, vers le haut ou vers le bas, sur la manette
- Durée d'écoulement 15 secondes
- Alimentation : G 1/2" x 40
- Ce robinet résiste à une température de 75°C durant 30 minutes dans le cadre de chocs thermiques



Modèle	PRESTO	Réf.
Robinet Neo à manette ergonomique	64700	065016/851



MITIGEUR ELECTRONIQUE LINEA

Sans contact !

- Déclenchement et arrêt automatique par détection des mains
- Débit : 3 l/mn à 3 bars par limiteur de débit intégré
- Aérateur antitartre haute qualité
- Alimentation :
- G 3/8" (12x17)
- 2 Piles lithium 3 volts type CR123A dans boîtier intégré dans le corps du robinet



Modèle	PRESTO	Réf.
Mitigeur LINEA Pile	57212	41 1501 1136

MITIGEUR ELECTRONIQUE VOLTA

- Débit : 3 l/mn à 3 bars par limiteur de débit intégré
- Aérateur antitartre haute qualité
- Dispositif anti-coup de bélier
- Alimentation :
- G 3/8" (12x17)
- Pile lithium 6 volts type CRP2 dans boîtier intégré dans le corps du robinet

Sans contact !



Modèle	PRESTO	Réf.
Mitigeur PRESTO VOLTA Pile	55160	41 1501 1110

MITIGEUR ELECTRONIQUE PRESTO SAFE

- Débit : 3 l/mn à 3 bars par limiteur de débit intégré
- Aérateur antitartre haute qualité
- Dispositif anti-coup de bélier
- Alimentation : Sur plage : G 3/8" (12x17)
- Durée d'écoulement 7 secondes (modifiable)
- Alimentation électrique intégrée dans le corps du robinet (Pile lithium 9V)



Sans contact !



Modèle	PRESTO	Réf.
Mitigeur PRESTO SAFE	68077	41 1501 1123

MITIGEUR NEO

- Débit 3 l/mn à 3 bars, réglage 4 positions
- Durée d'écoulement 15 secondes
- Alimentation : G 3/8" (12x17)
- Flexibles d'alimentation avec filtres, clapets anti-retour et robinets d'arrêt



Modèle	PRESTO	Réf.
Mitigeur NEO	68400	065016/844

MITIGEUR PRESTO 7000 A MANETTE OMNIDIRECTIONNELLE

- Débit 3 l/mn à 3 bars - Réglage 4 positions
- Dispositif anti-coup de bélier
- Durée d'écoulement 15 secondes ± 5 secondes
- Alimentation hydraulique G3/8" (12x17)



Modèle	PRESTO	Réf.
Mitigeur 7000	68232	41 1501 1103

MITIGEUR LINEA TOUCH

- Déclenchement tactile souple par effleurement sur le bouton TOUCH
- Arrêt automatique après temporisation réglée
- Arrêt volontaire avec fonction start / stop
- Alimentation :
- G 3/8" (12x17)
- 2 Piles lithium 3 volts type CR123A dans boîtier intégré dans le corps du robinet

NOUVEAUTE'



Modèle	PRESTO	Réf.
Mitigeur LINEA TOUCH Pile	57278	41 1501 1137

MITIGEUR ELECTRONIQUE SO'O

- Débit : 3 l/mn à 3 bars par limiteur de débit intégré
- Aérateur antitartre haute qualité
- Dispositif anti-coup de bélier
- Alimentation : - G 3/8" (12x17)
- Pile lithium 6 volts type CRP2 dans boîtier intégré dans le corps du robinet

Sans contact !



Modèle	PRESTO	Réf.
Mitigeur PRESTO SO'O Pile	56200	41 1501 1125

MITIGEUR ELECTRONIQUE NOVA

- Débit : 3 l/mn à 3 bars par limiteur de débit intégré
- Aérateur antitartre haute qualité
- Dispositif anti-coup de bélier
- Alimentation : G 3/8" (12x17)
- Alimentation électrique : Pile lithium 6 volts type CRP2 dans boîtier intégré dans le corps du robinet

Sans contact !



Modèle	PRESTO	Réf.
Mitigeur NOVA Pile	55387	41 1501 1127

MITIGEUR NEO A MANETTE ERGONOMIQUE

- Débit 3 l/mn à 3 bars, réglage 4 positions
- Déclenchement de l'eau de manière souple par un simple appui, vers le haut ou vers le bas, sur la manette
- Durée d'écoulement 15 secondes



Modèle	PRESTO	Réf.
Mitigeur NEO à manette ergonomique	68050	065016/850

MITIGEUR PRESTO 4000 S MONOCOMMANDE BOUTON CHROME

- Débit : 3 l/mn avec limiteur de débit intégré
- Alimentation : G 3/8" (12x17)
- Dispositif anti-coup de bélier
- Brise-jet : anti-vandalisme et anti-bouchage
- Durée d'écoulement 15 secondes ± 5 secondes



Modèle	PRESTO	Réf.
Mitigeur 4000 S® bouton chromé	28610	41 1501 1104
Mitigeur 4000 S® bouton noir	28442	41 1501 1100



Panneaux de douche



PANNEAU DOUCHE PRESTOTEM

ROBINET TEMPORISÉ PRESTO 50

- Débit : 6 l/mn
- Temporisation : 25 à 30 sec
- G1/2" (15/21) - Alimentation haute ou arrière
- Pomme de douche à picots anticalcaires
- Finition gris satin



Modèle	PRESTO	Réf.
Douche Prestotem pomme fixe	88820	41 1501 1316
Douche Prestotem douchette	88822	41 1501 1317

DOUCHE DL400 SE

ROBINET SIMPLE TEMPORISÉ - POUR EAU MITIGÉE

MODÈLE APPLIQUE

- Débit : 6 l/mn
- Temporisation : 25 à 30 sec
- G1/2" (15/21) - Alimentation haute
- Système interdisant le blocage en écoulement continu



Modèle	PRESTO	Réf.
DL400 SE avec robinet d'arrêt	27400	41 1501 1202

i Sans contact !

DOUCHE DL400 SE SENSOR

ROBINET SIMPLE TEMPORISÉ - POUR EAU MITIGÉE

MODÈLE APPLIQUE

- Débit : 6 à 8 l/mn
- Temporisation : 30 sec
- Déclenchement électronique adapté PMR
- Distance de détection de la main devant la cellule : portée de 10 cm
- G1/2" (15/21) - Alimentation haute
- Système interdisant le blocage en écoulement continu
- Pomme de douche à picots anticalcaires



Modèle	PRESTO	Réf.
DL400 SE SENSOR avec robinet d'arrêt	27471	41 1501 1205

Travers cloison

KIT DOUCHE PRESTO 50

- Débit : 6 l/mn
- Temporisation : 25 à 30 sec
- G3/4" (20/27) - Alimentation en galerie technique
- Comprendant :
 - Pomme de douche à picots anticalcaires
 - Robinet Presto 50 travers cloison
 - Flexible inox de liaison Femelle / Femelle coudée
 - Vanne d'arrêt



Modèle	Réf.
Kit douche TC robinet / Pomme fixe	41 1501 6201

KIT DOUCHE PRESTO 50 AVEC DOUCHETTE

- Débit : 6 l/mn
- Temporisation : 25 à 30 sec
- G3/4" (20/27) - Alimentation en galerie technique
- Comprendant :
 - Barre de douche avec douchette à main
 - Robinet Presto 50 travers cloison
 - Flexible inox de liaison Femelle / Femelle coudée
 - Traversée de cloison 70 mm
 - Vanne d'arrêt



Modèle	Réf.
Kit douche TC mitigeur thermostatique / Douchette à main	41 1501 6203



Panneaux de douche

PANNEAU DOUCHE PRESTOTEM

MITIGEUR THERMOSTATIQUE AVEC PRESTO TOUCH ©

- Débit : 6 l/mn
- Arrêt automatique après 30s
- Fonction marche/arrêt par effleurement
- G1/2" (15/21) - Alimentation haute ou arrière
- Mitigeur thermostatique (sécurité anti-brûlure)
- Robinet sensitif Presto Touch
- Pomme de douche à picots anticalcaires
- Finition gris satin

Modèle	PRESTO	Réf.
Douche Prestotem Pomme fixe	88868	41 1501 1312
Douche Prestotem douchette	88870	41 1501 1313



PANNEAU DOUCHE PRESTOTEM

MITIGEUR TEMPORISÉ ALPA

- Débit : 6 l/mn
- Temporisation : 25 à 30 sec
- G1/2" (15/21) - Alimentation haute ou arrière
- Mitigeur ALPA tête chromée
- Réglage précis de la température de l'eau
- Pomme de douche à picots anticalcaires
- Finition gris satin

Modèle	PRESTO	Réf.
Douche Prestotem pomme fixe	88808	41 1501 1310
Douche Prestotem douchette	88810	41 1501 1314



PANNEAU DOUCHE PRESTOTEM

MITIGEUR THERMOSTATIQUE ET ROBINET TEMPORISÉ PRESTO 50

- Débit : 6 l/mn
- Temporisation : 25 à 30 sec
- G1/2" (15/21) - Alimentation haute ou arrière
- Temporisation pré-réglée en usine.
- Pomme de douche à picots anticalcaires
- Finition gris satin

Modèle	PRESTO	Réf.
Douche Prestotem pomme fixe	88800	065016/845
Douche Prestotem douchette	88802	41 1501 1315



Travers cloison

KIT DOUCHE THERMOSTATIQUE

- Débit : 6 l/mn
- Temporisation : 25 à 30 sec
- G3/4" (20/27) - Alimentation en galerie technique
- Comprenant :
 - Pomme de douche à picots anticalcaires
 - Mitigeur thermostatique travers cloison
 - Robinet Presto 50 travers cloison
 - 2 Flexibles inox de liaison
 - 2 Vannes d'arrêt
- Sécurité anti-brûlure



Modèle	Réf.
Kit douche TC mitigeur thermostatique / Pomme fixe	41 1501 6302

KIT DOUCHE THERMOSTATIQUE AVEC DOUCHETTE

- Débit : 6 l/mn
- Temporisation : 25 à 30 sec
- G3/4" (20/27) - Alimentation en galerie technique
- Comprenant :
 - Barre de douche avec douchette à main
 - Mitigeur thermostatique travers cloison
 - Robinet Presto 50 travers cloison
 - 2 Flexibles inox de liaison
 - 2 Vannes d'arrêt
- Sécurité anti-brûlure



Modèle	Réf.
Kit douche TC mitigeur thermostatique/ Douchette à main	41 1501 6303



Travers cloison

KIT DOUCHE ALPA

Débit : 6 l/mn

- Temporisation : 25 à 30 sec
- G3/4" (20/27) - Alimentation en galerie technique
- Comprenant :
 - Pomme de douche à picots anticalcaires
 - Mitigeur Presto ALPA travers cloison
 - Flexible inox de liaison Femelle / Femelle soudée
 - 2 Vannes d'arrêt



KIT DOUCHE ALPA AVEC DOUCHETTE



- Débit : 6 l/mn
- Temporisation : 25 à 30 sec
- G3/4" (20/27) - Alimentation en galerie technique
- Comprenant :
 - Barre de douche avec douchette à main
 - Mitigeur Presto ALPA travers cloison
 - Flexible inox de liaison Femelle / Femelle soudée
 - Traversée de cloison 70 mm
 - 2 Vannes d'arrêt



Modèle	Réf.
Kit douche TC mitigeur ALPA / Pomme fixe	41 1501 6310

Modèle	Réf.
Kit douche TC mitigeur ALPA / Douchette à main	41 1501 6311

KIT DOUCHE TRAVERS CLOISON TOUCH AVEC DOUCHETTE

Débit : 6 l/mn

- Temporisation : 30 sec
- Alimentation en galerie technique
- Comprenant :
 - Barre de douche avec douchette à main
 - Touch pile travers cloison
 - Mitigeur thermostatique travers cloison
 - 2 Flexibles inox de liaison Femelle / Femelle
 - 2 Vannes d'arrêt
 - 1 raccord équerre



Modèle	Réf.
Kit douche TC Touch mitigeur thermostatique / Douchette à main	41 1501 6308

KIT DOUCHE TRAVERS CLOISON TOUCH

- Débit : 6 l/mn
- Temporisation : 30 sec
- Alimentation en galerie technique
- Comprenant :
 - Pomme de douche à picots anticalcaires
 - Touch pile travers cloison
 - Mitigeur thermostatique travers cloison
 - 2 Flexibles inox de liaison Femelle / Femelle soudée
 - 2 Vannes d'arrêt
 - 1 raccord équerre



Modèle	Réf.
Kit douche TC Touch mitigeur thermostatique / Pomme fixe	41 1501 6309

Exemples d'intégration de kits dans les PDI SANITEC :

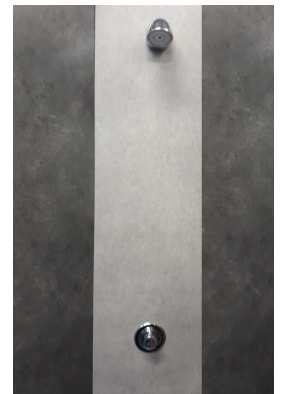



BAIGNOIRE BÉBÉ À ENCASTRER

- Baignoire bébé moulée en résine de polyester renforcée de fibres de verre
- L 760 x P 500 mm
- À encastrer sur un plan en stratifié compact ép. 10 à 13 mm
- Livré avec vidage à bouchon et siphon



Modèle SR87	Réf.
Baignoire Bébé à encastrer / Blanc	32.001.20351.001
Baignoire Bébé à encastrer / Marbre	32.001.20351.004
Baignoire Bébé à encastrer / Granit	32.001.20351.005

MITIGEUR PRESTO AVEC DOUCHETTE EXTRACTIBLE

- Douchette 2 jets : pluie et brise-jet avec flexible coulissant
- En laiton poli chromé
- Ergonomique grâce à sa manette ajourée
- Hauteur sous bec et saillie confortables
- Flexibles SPEX 350 mm - M10X1 - EP G 3/8
- Cartouche multifonctions : butée de limitation de température avec 7 positions de réglage, double débit et réglage du débit maximum
- Economie d'eau, sécurité d'utilisation et consommation d'eau maîtrisée



Modèle	PRESTO	Réf.
Mitigeur PRESTO à douchette extractible	75621	41 1502 1002

SANIBÉBÉ

- Baignoire et table à langer monobloc moulée en résine de polyester renforcée de fibres de verre
- Dim. 1750 x 600 mm
- Recoupable de 1550 à 1749 mm sur demande
- Livré avec vidage à bouchon et siphon



Modèle SR46	Réf.
SaniBébé / Blanc	32.001.20348.001
SaniBébé / Marbre	32.001.20348.004
SaniBébé / Granit	32.001.20348.005
Recoupe à dimension (dim. à préciser)	32.001.00000.004

BAIGNOIRE BÉBÉ

SURIAN

- Baignoire bébé en surian
- L 550 X 350 mm
- À encastrer sur un plan en stratifié compact ép. 10 à 13 mm
- Livré avec vidage à bouchon et siphon



Modèle	Réf.
Baignoire Bébé à encastrer / Blanc	32.001.20954.001
Baignoire Bébé à encastrer / Gris	32.001.20954.008

TABLE À LANGER REPLIABLE

- Table à langer horizontale en polypropylène injecté couleur blanc
- Piston à gaz d'amortissement assurant une fermeture et une ouverture en douceur ; Angle d'ouverture à 87°C
- Faible encombrement une fois la table repliée ; Nettoyage et entretien très facile.
- Âge maximal d'utilisation : 12 mois – Poids maximal d'utilisation conseillé : 15 kg.
- Absence de sangle pour être en conformité avec les directives Françaises
- Deux crochets latéraux incorporés permettent d'accrocher le sac.
- Double réceptacle à lingettes incorporé facilement rechargeable pour une hygiène parfaite
- Profondeur d'ouverture 51,3 cm



Modèle	KODIF	Réf.
Table à langer horizontale repliable 87,2 X 51 cm	BHM2	41 1309 1000
Boîte de 500 alèses		41 1309 1001



PACK WC SURÉLEVÉ PRÊT À POSER NOE

- Dim. 70 x 38,5 cm
- En porcelaine vitrifiée
- Cuvette sortie horizontale fournie avec kit de fixations au sol
- Hauteur d'assise 47 cm conforme à la loi Accessibilité du 11/02/2005
- Réservoir NF double chasse économie d'eau 3/6 litres réversible
- Abattant thermotur avec charnières inox
- Poids : 32 kg



Modèle NOE	PORCHER	Réf.
Pack WC surélevé Noé à poser	E905701	41 1302 1250

PACK WC PRÊT À POSER ULYSSE SANS BRIDE

- Dim. 66 x 36,5 cm
- En porcelaine vitrifiée
- Cuvette sortie horizontale
- Abattant thermotur en urea frein de chute
- Fourni avec kit de fixations au sol
- Poids : 30,34 kg



Modèle ULYSSE	PORCHER	Réf.
Pack WC Ulysse à poser sans bride	P026701	41 1302 1230

PACK WC PRÊT À POSER CONNECT

- Dim. 66,5 x 36,5 cm
- En porcelaine vitrifiée
- Cuvette sortie horizontale
- Abattant double à charnières inox
- Fourni avec kit de fixations au sol
- Poids : 38,2 kg



Modèle CONNECT	PORCHER	Réf.
Pack WC Connect à poser	E715401	41.001.715401.001

Cuvettes WC suspendues



19

CUVETTE SUSPENDUE NOÉ

- Dim. 52 x 35,5 cm
- En porcelaine vitrifiée
- Avec trous d'abattant
- Fixation par tire-fond ou bâti-support non fournis



Modèle NOÉ	PORCHER	Réf.
Cuvette suspendue Noé	P027201	41 1302 1201
Abattant universel Thermodur	E131701	065015/211

Le + Hygiène

Prévoir une chasse adapté à la cuvette sans bride (voir Page 21)



CUVETTE SUSPENDUE SANS BRIDE ULYSSE

- Dim. 52 x 35,5 cm
- En porcelaine vitrifiée
- Sans bride : circuit de rinçage totalement ouvert et émaillé permettant un nettoyage optimal limitant le développement bactérien



Modèle ULYSSE	PORCHER	Réf.
Cuvette suspendue sans bride Ulysse	P029101	41 1302 1202

CUVETTE SUSPENDUE SANS BRIDE MATURA

- Dim. 52 x 35,5 cm
- En porcelaine vitrifiée
- Sans bride : circuit de rinçage totalement ouvert et émaillé permettant un nettoyage optimal limitant le développement bactérien
- Poids : 16,2 kg



Modèle MATURA	PORCHER	Réf.
Cuvette suspendue sans bride Matura	R003001	41 1302 1204



CUVETTE SUSPENDUE CONNECT TECHNOLOGIE AQUABLADE

- Dim. 54 x 36 cm
- En porcelaine vitrifiée
- Technologie AquaBlade :
 - assure un rinçage de 95% de la surface contre 80% dans un wc classique
 - 25 % plus silencieux que les modèles traditionnels
 - consommation d'eau optimisée
- Poids : 30 kg



Modèle CONNECT AQUABLADE	PORCHER	Réf.
Cuvette suspendue Aquablade Connect	E047901	41 1302 1205
Abattant connect	E712801	065016/598

Facilite le nettoyage



WC SUSPENDU CONNECT CUVETTE ET ABATTANT

- Dim. 54 X 36 cm
- En céramique
- A monter avec paire de tire-fonds à sceller non fournis ou bâti-support seul à encastrer ou bâti-support / réservoir
- Poids : 23 kg



Modèle CONNECT	PORCHER	Réf.
WC suspendu Connect	E711601	065016/597
Abattant connect	E712801	065016/598

CUVETTE SUSPENDUE ENFANT SANS TROUS D'ABATTANT

- Dim. 53,5 cm
- Bride ergonomique formant assise, sans trous de fixation pour l'abattant
- Fixation : par boulons sur mur porteur ou bâti-support (non fournis)
- Poids 13,3 kg



Modèle	GEBERIT	Réf.
Cuvette suspendue enfant sans TA	394510	065016/725

CUVETTE SUSPENDUE RALLONGÉE MATURA

- Longueur 70 cm adaptée au transfert des personnes à mobilité réduite PMR
- Dim. 70 x 35,5 cm
- En porcelaine vitrifiée
- Fixation par tire-fond ou sur bâti support
- Bride ouverte
- Plage arrière surélevée anti-infiltration
- Avec trous d'abattant
- A équiper de l'abattant simple avec ergots de blocage latéral S406901 ou de l'abattant double P504201
- Poids : 22 kg



Modèle MATURA	PORCHER	Réf.
Cuvette suspendue rallongée MATURA	P243001	41 1302 1211
Abattant simple + ergots de blocage	S406901	41 1305 1504
Abattant double	E822501	065016/596
Manchon long 450 mm pour PRM suspendu	SIAMP 92014507	41 1305 1001





BÂTI-SUPPORT CHASSE DIRECTE

MODÈLE AUTOPORTANT COMMANDE INOX

- Volume d'eau réglable de 6 à 9 litres
- Commande inox inviolable
- Livré complet avec :
 - Tube de chasse Ø 28 mm
 - Fixations murales
 - Tiges filetées fixation WC
 - Nez de jonction Ø 28 à 32 mm



Modèle	PRESTO	Réf.
Bâti-support Commande inox	18547	41 1501 1450
Bâti-support Commande inox SANS BRIDE	18547SB	41 1501 1450SB

KIT DE CHASSE PRESTO ECLAIR

MODELE APPARENT RACCORDEMENT EN LIGNE

- Volume de chasse 6 à 9 l, ajustable par action sur le robinet d'arrêt
- Dispositif anti-coup de bélier
- Durée d'écoulement 7 à 9 secondes
- Alimentation hydraulique en ligne, double mâle G 1"1/4 (33x42)
- Raccordement de sortie sur tube de chasse Ø 32 mm
- Corps en laiton avec traitement nickel-chrome
- Dispositif anti-siphonique : assure la protection des réseaux d'eau potable contre d'éventuels remontées d'eau polluée



Modèle	PRESTO	Réf.
Kit de chasse PRESTO ECLAIR	13935	41 1501 1400

BÂTI-SUPPORT À RÉSERVOIR 3/6 LITRES

MODÈLE AUTOPORTANT

- Débit : 3 & 6 l
- Commande pneumatique blanche
- Livré avec :
 - Soufflet et couvercle de protection
 - Tube d'alimentation et joint de raccord cuvette
 - Fixations murales
 - Tiges filetées fixation WC
 - Rallonge droite d'évacuation
 - Pipe d'évacuation coudée PVC 100 mm



Modèle	PRESTO	Réf.
Bâti-support autoportant 3/6 L	18593	41 1501 1453

KIT DE CHASSE PRESTO 1000 XL

MODELE APPARENT RACCORDEMENT ARRIERE

- Débit 1 l/s auto limité, volume ajustable par molette réglable
- Dispositif anti-coup de bélier
- Durée d'écoulement 7 à 9 secondes
- Alimentation hydraulique Equerre mâle 3/4" (20x27)
- Sortie avec raccord de liaison pour tube de chasse Ø 28 mm
- Corps en laiton avec traitement nickel-chrome
- Dispositif anti-siphonique : assure la protection des réseaux d'eau potable contre d'éventuels remontées d'eau polluée
- Système S® interdisant le blocage en écoulement continu et assurant la chasse complète



Modèle	PRESTO	Réf.
Kit de chasse PRESTO 1000 XL	14914	41 1501 1401

Galerie Technique



KIT DE CHASSE PRESTO 1000 XL

MODÈLE TRAVERS CLOISON

Montage pour cloison ép. 10 à 200 mm

- Volume d'eau réglable de 6 à 9 litres
- G3/4" (20/27)
- Livré complet avec :
 - Tube de chasse *coudé* PVC en 3 parties collables
 - Nez de jonction Ø 28 à 32 mm



Modèle	PRESTO	Réf.
Kit PRESTO chasse 1000 XL	14260	41 1501 1423
Kit PRESTO chasse 1000 XL SANS BRIDE	14260SB	41 1501 1423SB

KIT CHASSE WC ELECTRONIQUE

- Robinet électronique pour chasse à pile
- Déclenchement automatique selon la durée de présence de l'utilisateur
- Fonctionne avec pile lithium 6V - type CRP2 dans boîtier intégré
- Livré avec tube de chasse et nez de jonction



Modèle	PRESTO	Réf.
Kit chasse 7200 XL N	55434	41 1501 1425
Kit chasse 7200 XL N SANS BRIDE	55434SB	41 1501 1425SB

KIT BÂTI-SUPPORT GALERIE TECHNIQUE

LARGEUR SUR MESURE

Modèle	Réf.
Kit Bâti-support galerie technique	3220927/101
Avec profil suivant largeur cabine, le ml	5230281/001
Kit réservoir Geberit + plaque déclenchement 3/6l	3230010A/201

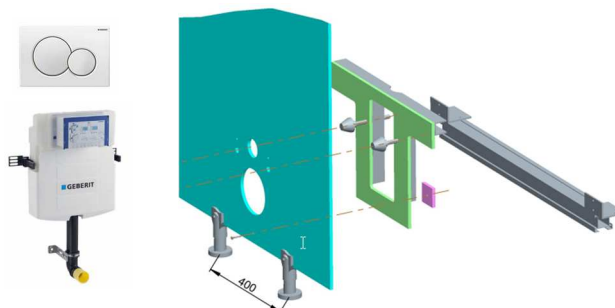

Nouvelle conception avec modèle SIAMP à l'étude !

CUVETTES

MODÈLE AVEC BRIDE

Modèle NOÉ	PORCHER	Réf.
Cuvette suspendue Noé	P027201	41 1302 1201
Abattant universel Thermodur	E131701	065015/211



Modèle CONNECT	PORCHER	Réf.
WC suspendu Connect	E711601	065016/597
Abattant connect	E712801	065016/598



Modèle MATURA	PORCHER	Réf.
Cuvette suspendue rallongée MATURA	P243001	41 1302 1211
Abattant simple + ergots de blocage	S406901	41 1305 1504
Abattant double	E822501	065016/596
Manchon long 450 mm pour PRM suspendu	SIAMP 92014507	41 1305 1001



Modèle	GEBERIT	Réf.
Cuvette suspendue enfant sans TA	394510	065016/725



Modèle CONNECT AQUA-BLADE	PORCHER	Réf.
Cuvette suspendue Aquablade Connect	E047901	41 1302 1205
Abattant connect	E712801	065016/598



MODÈLE SANS BRIDE

Modèle ULYSSE	PORCHER	Réf.
Cuvette suspendue sans bride Ulysse	P029101	41 1302 1202



Modèle MATURA	PORCHER	Réf.
Cuvette suspendue sans bride Matura	R003001	41 1302 1204



CHASSES

BÂTI-SUPPORT CHASSE DIRECTE

Modèle	PRESTO	Réf.
Bâti-support Commande inox	18547	41 1501 1450



BÂTI-SUPPORT RESERVOIR 3/6 L

Modèle	PRESTO	Réf.
Bâti-support autoportant 3/6 L	18593	41 1501 1453



KIT DE CHASSE APPARENT RACCORDEMENT EN LIGNE

Modèle	PRESTO	Réf.
Kit de chasse PRESTO ECLAIR	13935	41 1501 1400



KIT DE CHASSE APPARENT RACCORDEMENT ARRIERE

Modèle	PRESTO	Réf.
Kit de chasse PRESTO 1000 XL	14914	41 1501 1401



Galerie Technique

KIT DE CHASSE TRAVERS CLOISON

Modèle	PRESTO	Réf.
Kit PRESTO chasse 1000 XL	14260	41 1501 1423



KIT DE CHASSE ELECTRONIQUE

Modèle	PRESTO	Réf.
Kit chasse 7200 XL N	55434	41 1501 1425



KIT DE CHASSE GEBERIT RESERVOIR 3/6 L

Modèle	Réf.
Kit Bâti-support galerie technique	3220927/101
Avec profil suivant largeur cabine, le ml	5230281/001
Kit réservoir Geberit + Plaque 3/6l	3230010A/201



BÂTI-SUPPORT CHASSE DIRECTE

Modèle	PRESTO	Réf.
Bâti-support Commande inox	18547SB	41 1501 1450SB



BÂTI-SUPPORT RESERVOIR 3/6 L

Modèle	PRESTO	Réf.
Bâti-support autoportant 3/6 L	18593	41 1501 1453



Galerie Technique

Modèle	PRESTO	Réf.
Kit PRESTO chasse 1000 XL SANS BRIDE	14260SB	41 1501 1423SB



KIT DE CHASSE ELECTRONIQUE

Modèle	PRESTO	Réf.
Kit chasse 7200 XL N SANS BRIDE	55434SB	41 1501 1425SB





ABATTANT ULYSSE AVEC COUVERCLE THERMODUR

UNIVERSEL

- Poids 1,4 k gs
- Thermodur (en uréa)
- Fixation par le dessus
- Coloris blanc
- Charnières inox



Modèle	PORCHER	Réf.
Abattant universel	E131701	065015/211

ABATTANT PLASTIQUE AVEC COUVERCLE

UNIVERSEL

- Poids 1,303 k gs
- Plastique
- Fixation par le dessous
- Coloris blanc
- Charnières plastique



Modèle	PORCHER	Réf.
Abattant avec couvercle	E131601	41 1305 1501

ASSISE AVEC ERGOTS DE BLOCAGE SANS COUVERCLE

MATURA

- Poids 1,15 k gs
- Thermodur (en uréa)
- Fixation par le dessus
- Coloris blanc



Modèle	PORCHER	Réf.
Assise simple avec ergots de blocage	S406901	41 1305 1504

PORTE BALAYETTE MURALE

- Bol translucide blanc
- Balayette en matière synthétique blanche sur manche en métal injecté chromé
- Support en métal injecté chromé



Modèle	PRESTO	Réf.
Porte balayette murale	60550	41 1501 6658



DISTRIBUTEUR BOBINE INOX

- Inox finition brossée
- Ø de la bobine < à 350 mm



Modèle	PRESTO	Réf.
Distributeur bobine inox	60554	41 1501 6657

DISTRIBUTEUR INDIVIDUEL INOX

- Porte-papier WC à rouleau avec couvercle
- Inox poli brillant



Modèle	PRESTO	Réf.
Distributeur individuel inox	60556	41 1501 6656

URIMAT EN POLYCARBONATE

Anti-vandalisme, léger, entretien simple et rapide, fonctionne sans eau

Le +

Economique

URIMAT.



URIMAT ECO



URIMAT ECO +

URIMAT
ECOVIDEO

= Prévoir alimentation électrique

Modèle	URIMAT	Réf.
URIMAT Eco	15.001	065016/509
URIMAT Eco +, écran publicitaire passif	16.001	065016/508
URIMAT Eco vidéo, écran vidéo LCD	16.981	065016/784
Siphon MB Active-Trap Compact + (carton 2)	52.102	065016/738
Nettoyant MB Active-Cleaner 3 L + 1 vaporisateur offert	80.002	065016/461
Nettoyant MB Active-Cleaner Bidon de 10L	80.006	065016/846
Nettoyant MB Active-Cleaner boîte de 20 tablettes (1 L par tablette)	80.012	065016/854
URIMAT bouteille spray 1 L pour tablettes	80.018	065016/855

URIMAT CERAMIQUE

Anti-vandalisme, matériaux noble, entretien simple et rapide, fonctionne sans eau ni électricité

Le +

Design

URIMAT.

URIMAT
CERAMIQUE C2URIMAT
CERAMIQUEURIMAT
CERAMIQUE C2-CS

Modèle	URIMAT	Réf.
URIMAT Céramique C2	12.401	065016/782
URIMAT Céramique Compact	12.220	065016/569
Siphon MB Active-Trap Céramique (carton 2)	52.202	065016/737
Nettoyant MB Active-Cleaner 3 L + 1 vaporisateur offert	80.002	065016/461
Nettoyant MB Active-Cleaner Bidon de 10L	80.006	065016/846
Nettoyant MB Active-Cleaner boîte de 20 tablettes (1 L par tablette)	80.012	065016/854
URIMAT bouteille spray 1 L pour tablettes	80.018	065016/855

Modèle	URIMAT	Réf.
URIMAT Céramique C2-CS	12.402	065016/786
Siphon MB Active-Trap Céramique - CS	52.411	065016/787
Nettoyant MB Active-Cleaner CS 6 x 0,5L	80.016	065016/788



Espace Urinoirs

KIT URINOIR PRÊT A POSER

- En porcelaine vitrifiée
- Prêt à poser comprenant :
 - Urinoir de face
 - Robinet temporisé alimentation apparente droite
 - Tube et douille d'alimentation
 - Siphon plastique à culot démontable
 - Vis de fixation



Modèle	PORCHER	Réf.
Kit Urinoir de face adulte alimentation en ligne	P024501	41 1302 1403
Kit Urinoir de face adulte alimentation arrière	P025001	41 1302 1405

KIT URINOIR P12

ALIMENTATION ARRIERE

- Alimentation arrière
- Tempo. 6 sec
- Débit 9 L/mn



Modèle	PRESTO	Réf.
Kit P12 Alimentation arrière	31930	41 1501 1541

ROBINET ELECTRONIQUE POUR URINOIR EN APPLIQUE

REPLACEMENT ROBINET EXISTANT

- Alimentation en ligne
- Tempo. 8 sec
- Débit 6 L/mn

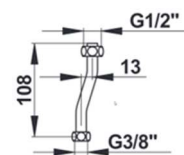

Modèle	PRESTO	Réf.
Sensao 8400 N applique (rénovation)	55370	41 1501 1543
Tubulure 1/2"	50908	41 1501 1555

Espace Vidoirs

VIDOIR PUBLICA SUSPENDU

- Dim. 49 x 40 cm
- En céramique
- Bride ouverte
- Equipé d'une grille de cuve
- Fixation directe sur mur porteur



Modèle	GEBERIT	Réf.
Vidour Publica suspendu	500.998.00.1	41 1302 1505

KIT VIDOIR BRENTA SUR PIED

- Caréné, sortie horizontale
- Dim. 53,5 x 46 cm
- En porcelaine vitrifiée
- Sortie diamètre 100 mm
- Chasse directe à alimentation apparente par le dessus, bride ouverte
- Equipé d'une grille porte seau inox J3494AA et d'une grille de fond J4018BJ
- Poids : 31 kg



ROBINET P612 A BEC TOURNANT TEMPORISÉ MURAL

- Débit : 3 l/mn à 3 bars - Réglage 4 positions
- Dispositif anti-coup de bélier
- Durée d'écoulement 15 secondes ± 5 secondes
- Alimentation hydraulique Mâle G1/2" (15x21)
- Ce robinet résiste à une température de 75°C durant 30 minutes dans le cadre de chocs thermiques
- Tête interchangeable et bouton non tournant évitant tout risque d'usure prématurée



Modèle	PRESTO	Réf.
PRESTO 612 à bec tournant	31815	41 1501 1018

LAVE-BASSIN AVEC ROBINET TEMPORISE P12

- Débit 9 l/mn à 1 bar
- Durée d'écoulement 20 secondes (± 5 secondes)
- Alimentation hydraulique Mâle G 1/2" (15x21) avec PRESTO 12 A



Modèle	PRESTO	Réf.
Lave-bassin avec P12A	39211	41 1501 1602

KIT DE CHASSE PRESTO ECLAIR XL POUR VIDOIR

- Volume de chasse 6 à 9 l, ajustable par action sur le robinet d'arrêt
- Dispositif anti-coup de bélier
- Durée d'écoulement 7 à 9 secondes
- Alimentation hydraulique en ligne, double mâle G 1"1/4 (33x42)
- Raccordement de sortie sur tube de chasse Ø 32 mm
- Corps en laiton avec traitement nickel-chrome
- Dispositif anti-siphonique : assure la protection des réseaux d'eau potable contre d'éventuels remontées d'eau polluée



Modèle	PRESTO	Réf.
Kit de chasse Eclair XL pour vidour	13938	41 1501 1600
Robinet d'arrêt équerre pour alimentation arrière Arrivée Mâle G 1"1/4	42000	41 1503 1210



En résine polyester

SANIÉVIER À ENCASTRER SUR CLOISOPLAN

- Évier moulé en résine de polyester renforcée de fibres de verre
- Modèle 1 cuve + 1 égouttoir
- L 850 x P 520 mm
- À encastrer sur un plan en stratifié compact ép. 10 à 13 mm
- Livré avec vidage à bouchon et siphon



Modèle SR90	Réf.
SaniEvier à encastrer / Blanc	32.001.20504.001
SaniEvier à encastrer / Marbre	32.001.20504.004
SaniEvier à encastrer / Granit	32.001.20504.005

Facile d'entretien

SANIÉVIER DOUBLE MONOBLOC

- Plan double éviers moulé en résine de polyester renforcée de fibres de verre
- Éviers modèle 1 cuve + 1 égouttoir
- L 1800 x P 650 mm
- Livré avec vidage à bouchon et siphon



Modèle SR91	Réf.
SaniEvier Double Monobloc / Blanc	32.001.20505.001
SaniEvier Double Monobloc / Gris	32.001.20505.008
SaniEvier Double Monobloc / Marbre	32.001.20505.004
SaniEvier Double Monobloc / Granit	32.001.20505.005

En Solid Surface



Nous consulter !

En Surian



Nous consulter !

PLAN VAISSELLE SURIAN

- Dim. 900 x P 650 mm
- 1 cuve 340 X 310 X 180 mm
- 1 égouttoir 400 x 380 mm
- Dossieret moulé 50 mm
- Bandeau frontal 180 mm
- Perçage pour robinetterie ø 35 mm
- Autres dimensions ou version PMR nous consulter



En Céramique

ÉVIER À ENCASTRER VALLAURIS

- Dim. 92 x 50 cm
- 1 cuve—1 égouttoir
- Réversible
- Trous amorcés pour robinetterie monotrou
- Livré avec bonde inox à bouchon, trop plein à grille inox
- Poids : 27 kg



Modèle	GEBERIT	Réf.
Evier céramique à encastrer	006810	41 1302 1602

Modèle	Réf.
Plan vaisselle en surian / Blanc	32.001.20955.001
Plan vaisselle en surian / Gris	32.001.20955.008

En Inox

ÉVIER À ENCASTRER SUR CLOISOPLAN

- Dim. 780 x 435 mm
- 1 cuve - 1 égouttoir
- Inox 18/10
- Réversible
- Non percé pour robinet
- Livré avec bonde à grille, siphon et trop plein



Modèle	FRANKE	Réf.
Evier inox à encastrer sur cloisoplan	ETX614	41 1308 1002

CUVE À ENCASTRER SOUS CLOISOPLAN

- Dim. 445 x 415 mm
- Inox 18/10
- Non percé pour robinet
- Livré avec bonde à grille, siphon et trop plein



Modèle	FRANKE	Réf.
Cuve inox à encastrer sous cloisoplan	SRX110-40	41 1308 1005

En résine polyester

SANILINGE MONOBLOC

- Plan bac à linge monobloc moulé en résine de polyester renforcée de fibres de verre
- L 1020 x P 740 mm (recoupable de 700 à 1039 mm)
- Perçages robinetterie Ø 32 mm
- Livré avec vidage à bouchon et siphon



Modèle SR47	Réf.
SaniLinge Monobloc / Blanc	32.001.20347.001
SaniLinge Monobloc / Marbre	32.001.20347.004
SaniLinge Monobloc / Granit	32.001.20347.005
Recoupe à dimension (dim. à préciser)	32.001.00000.004

Profondeur du plan bac à linge



Prévoir un plan de profondeur 700 mm afin d'intégrer un bac à linge. En effet, le plan d'essorage étant situé devant la cuve, son encombrement est plus important.

SANILINGE À ENCASTRER SUR CLOISOPLAN

- Bac à linge moulé en résine de polyester renforcée de fibres de verre
- L 470 x P 600 mm
- À encastrer sur un plan en stratifié compact ép. 10 à 13 mm
- Livré avec vidage à bouchon et siphon



SANIVASQUE / SANILINGE PMR

- Plan moulé en résine de polyester renforcée de fibres de verre
- Dim. 1170 x 620 mm
- Recoupable de 900 à 1170 mm sur demande
- Livré avec vidage à grille



Modèle SR89	Réf.
SaniLinge à encastrer / Blanc	32.001.20395.001
SaniLinge à encastrer / Marbre	32.001.20395.004
SaniLinge à encastrer / Granit	32.001.20395.005

Modèle SR109	Réf.
SaniVasque PMR / Blanc	32.001.20680.001
SaniVasque PMR / Marbre	32.001.20680.004
SaniVasque PMR / Granit	32.001.20680.005
Recoupe à dimension (dim. à préciser)	32.001.00000.004

KIT MITIGEUR ALPA VAISSELLE / LINGE POUR 2 ARRIVÉES D'EAU

- Débit : 6 l/mn - G 3/4" - Tempo : 15 sec
- Kit comprenant :
 - Mitigeur PRESTO ALPA panneau (montage sur plan ép. 10 à 20 mm)
 - Bec tournant 120°, en laiton chromé avec aérateur antitartre 6 l/mn
 - Fixation inviolable
 - flexibles de raccordement long 700 mm (3 u) et vannes d'arrêt (2 u)



Modèle	Réf.
Kit PRESTO ALPA S bouton chromé	41 1501 6652
Kit PRESTO ALPA bouton noir	41 1501 6651

KIT ROBINET PRESTO 50 VAISSELLE / LINGE POUR 1 ARRIVÉE D'EAU

- Débit : 6 l/mn - G 3/4" - Tempo : 30 sec
- Kit comprenant :
 - Robinet PRESTO P50 panneau (montage sur plan ép. 10 à 20 mm)
 - Bec tournant 120°, en laiton chromé avec aérateur antitartre 6 l/mn
 - Fixation inviolable
 - flexibles de raccordement long 700 mm (2 u) et vanne d'arrêt



Modèle	Réf.
Kit Robinet P50	41 1501 6655

PRESTO CHEF

COLONNE MONOTROU SUR PLAGES

- Format « mini » adapté pour les petits espaces
- Résistant à un usage intensif
- Remplissage rapide de cuves : 26l/min à 3 bars
- Hauteur hors tout : 663 mm



Modèle	PRESTO	Réf.
Mini colonne Presto Chef	70830	41 1501 1124



Sécurise les espaces PMR, assure le maintien des personnes à mobilité réduite.



BARRE ALUMINIUM GAINÉ ABS

COTE WC Ø 34 MM

- Résistance en pression statique 200 kg
- Structure aluminium - Finition blanche
- ABS avec additif antibactérien
- Platines et visseries d'assemblage en Inox 304 L



Modèle	PRESTO	Réf.
Barre coudée 135° aluminium gainé blanc 400 x 400 mm côté WC - 3 points d'attache	60581	41 1601 1212
Barre droite aluminium gainé long 300 mm côté lavabo et WC	60451	41 1601 1203
Barre droite aluminium gainé long 600 mm côté lavabo et WC	60453	41 1601 1204

BARRE D'APPUI ET DE MAINTIEN INOX EPOXY BLANC

AVEC OU SANS BEQUILLE

- Résistance en pression statique 150 kg
- Structure inox
- Finition époxy blanc



Modèle	PRESTO / PELLET	Réf.
Barre d'appui et de maintien inox époxy blanc long 760 mm AVEC BEQUILLE	Presto 60799	41 1601 1223
Barre relevable inox époxy blanc long 600 mm SANS BEQUILLE	Pellet 048860	41 1601 1220
Barre relevable inox époxy blanc long 770 mm SANS BEQUILLE	Pellet 048880	41 1601 1221

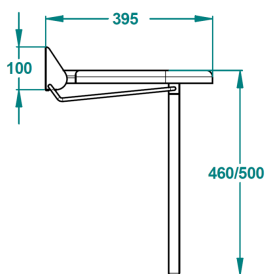
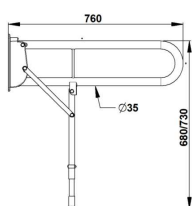

BARRE INOX

Ø 25 MM

- Inox 201 chromé
- Fixations invisibles



Modèle	PRESTO	Réf.
Barre 135° inox 220 x 220 mm côté WC	60579	41 1601 1210
Barre 135° inox 400 x 400 mm côté WC	60580	41 1601 1211
Barre droite inox long 300 mm côté lavabo et WC	60575	41 1601 1201
Barre droite inox long 500 mm côté lavabo et WC	60577	41 1601 1202

SIÈGE DE DOUCHE RELEVABLE AVEC BEQUILLE

- Dim. Larg. 440 mm x Long. 395 mm (a)
- Hauteur d'assise réglable de 460 à 500 mm (a)
- Dim. Larg. 420 mm x Long. 430 mm (b)
- Hauteur d'assise réglable de 400 à 500 mm (b)
- Résistance en pression statique 150 kg

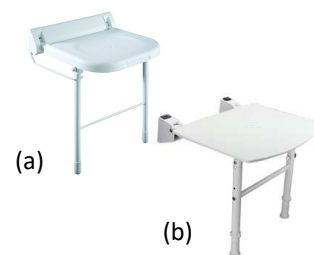

Modèle	PRESTO	Réf.
Siège de douche relevable avec béquille (a)	60584	41 1601 1240
Siège de douche relevable avec béquille (b)	60480	41 1601 1241



LAVABO i Retrouvez les descriptifs complets de ces articles dans ce catalogue

Modèle SANIANGLE PMR	Réf.	
Saniangle 650 x 650 mm / Blanc	32.001.20906.001	
Saniangle 650 x 650 mm / Gris	32.001.20906.008	
Modèle SANIROSELEND PMR	Réf.	
Saniroselend 795 x 795 mm / Blanc	32.001.20953.001	
Saniroselend 795 x 795 mm / Gris	32.001.20953.008	
Découpe porte-serviette	32.001.00000.005	
Modèle SR107	Réf.	
SaniVasque d'Angle PMR / Blanc	32.001.20677.001	
SaniVasque d'Angle PMR / Marbre	32.001.20677.004	
SaniVasque d'Angle PMR / Granit	32.001.20677.005	
Modèle SR109	Réf.	
SaniVasque / Linge PMR / Blanc	32.001.20680.001	
SaniVasque / Linge PMR / Marbre	32.001.20680.004	
SaniVasque / Linge PMR / Granit	32.001.20680.005	
Recoupe à dimension	32.001.00000.004	
Modèle MATURA	PORCHER	Réf.
Kit Lavabo MATURA 2	S221901	065016/824
Modèle PRESTO	PRESTO	Réf.
Pack lavabo PMR complet	60001	41 1302 1110

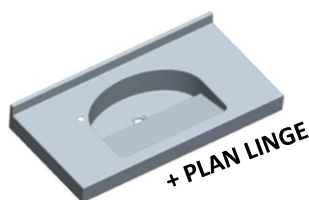
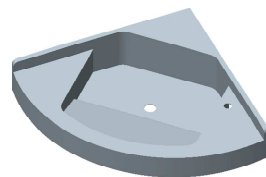

ROBINETS (1 arrivée d'eau)

	PRESTO	Réf.
Robinet PRESTO SAFE	64679	41 1501 1121
	PRESTO	Réf.
Robinet PRESTO SO'O	56220	41 1501 1126
	PRESTO	Réf.
PRESTO 705	64652	41 1501 1006
	PRESTO	Réf.
Robinet Neo à manette ergonomique	64700	065016/851

MITIGEURS (2 arrivées d'eau)

	PRESTO	Réf.
Mitigeur LINEA	57212	41 1501 1136
	PRESTO	Réf.
Mitigeur LINEA TOUCH	57278	41 1501 1137
	PRESTO	Réf.
Mitigeur PRESTO SAFE	68077	41 1501 1123
	PRESTO	Réf.
Mitigeur NEO à manette	68050	065016/850
	PRESTO	Réf.
Mitigeur 7000	68232	41 1501 1103

PANNEAUX (1 arrivée d'eau)

	PRESTO	Réf.
Douche Prestotem P50	88822	41 1501 1317
	PRESTO	Réf.
DL400 SE SENSOR	27471	41 1501 1205

Galerie Technique

Modèle	Réf.
Kit douche TC mitigeur thermostatique	41 1501 6203

DOUCHE

PANNEAUX (2 arrivées d'eau)

Modèle A	PRESTO	Réf.
Douche Prestotem TOUCH	88870	41 1501 1313
Modèle B	PRESTO	Réf.
Douche Prestotem ALPA	88810	41 1501 1314
Modèle C	PRESTO	Réf.
Douche Prestotem thermostatique + P50	88802	41 1501 1315

Galerie Technique

Modèle	Réf.
Kit douche TC mitigeur thermostatique	41 1501 6303
Modèle	Réf.
Kit douche TC mitigeur ALPA	41 1501 6311
Modèle	Réf.
Kit douche TC Touch mitigeur thermostatique	41 1501 6308



WC

Modèle NOE	PORCHER	Réf.
Pack WC surélevé Noé à poser	E905701	41 1302 1250
Modèle MATURA	PORCHER	Réf.
Cuvette suspendue rallongée	P243001	41 1302 1211
Abattant simple + ergots de blocage	S406901	41 1305 1504
Abattant double	E822501	065016/596





STRATIFIE MASSIF 10 mm ANTIBACTERIEN

Table avec plateau rabattable

TABLE 60 X 70 CM

- Table 60 x 70 x hauteur 73 cm
- Esthétique et économique
- Piètement rabattable (gain de place)
- Options :
 - personnalisation
 - support sac à main
 - coloris (* se reporter au nuancier)
- Disponible en Noir Touch N005T (avec plus-value)

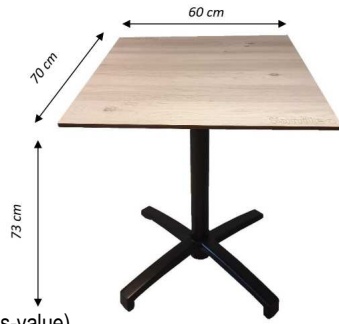

Les +

Plateau rabattable
Intérieur / extérieur
Personnalisable

TABLE Ø 70 CM

- Table Ø 70 cm x hauteur 73 cm
- Esthétique et économique
- Piètement rabattable (gain de place)
- Options :
 - personnalisation
 - support sac à main
 - coloris (* se reporter au nuancier)
- Disponible en Noir Touch N005T (avec plus-value)



Modèle 60 x 70 cm	Réf.
Piètement aluminium epoxy noir	32.001.21190.CCCC*
Piètement aluminium polymiroir uquine	32.002.21190.CCCC*

Modèle Ø 70 cm	Réf.
Piètement aluminium epoxy noir	32.001.21191.CCCC*
Piètement aluminium polymiroir uquine	32.002.21191.CCCC*

NUANCIER

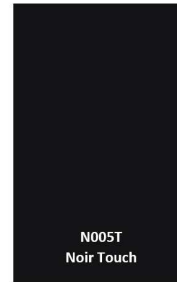

Table haute avec plateau rabattable

TABLE HAUTE 60 X 70 CM

- Plateau 60 x 70 x hauteur 108 cm
- Esthétique et économique
- Piètement rabattable (gain de place)
- Options :
 - personnalisation
 - support sac à main
 - coloris (* se reporter au nuancier)
- Disponible en Noir Touch N005T (avec plus-value)



TABLE HAUTE Ø 70 CM

- Plateau Ø 70 cm x hauteur 108 cm
- Esthétique et économique
- Piètement rabattable (gain de place)
- Options :
 - personnalisation
 - support sac à main
 - coloris (* se reporter au nuancier)
- Disponible en Noir Touch N005T (avec plus-value)



Modèle 60 x 70 cm	Réf.
Piètement aluminium epoxy noir	32.001.21192.CCCC*
Piètement aluminium polymiroir uquine	32.002.21192.CCCC*

Modèle Ø 70 cm	Réf.
Piètement aluminium epoxy noir	32.001.21193.CCCC*
Piètement aluminium polymiroir uquine	32.002.21193.CCCC*

Équipez vos sanitaires avec les cabines SANITEC !

Le leader du cloisonnement sanitaire !

Nos réalisations !

